

Monteringsanvisning

Laisan Bastu 10m²



Tack för att du valde en stuga från Baseco.

Innan ni påbörjar monteringen, öppna paketen och sortera upp materialet efter plocklistan på kommande sidor i monteringsanvisningen.

Kontrollera att alla bitar finns med och är oskadade. Eventuella reklamationer på grund av skada **skall** göras **innan** monteringen påbörjas.

Detta behövs för att montera Laisan Bastu 10m2

Mått på skruv och spik är våra rekommendationer.

Grund

- Vattenpass för att väga in syllen
- Grundstenar 9 st., t.ex. lecablock, gjutna plintar, eller stenplattor
- Hålpplattor 40x120/160mm 4st, för att skruva ihop syllen i hörnen.

Golv

- 40st Skruv 5,0x100 eller spik 4" för golvåsar (4st/golvås).
- Spik eller skruv enligt önskemål, ca 250st, för golvbrädor.

Stomme

- Träskruv 5,0x100mm 14st för att fästa väggen i syllen
- Stor hammare eller slägga för att slå ihop knutbrädor. Slagkloss medföljer.

Tak

- Till takbrädor, Spik 60mm eller trällskruv 4,2x55mm ca 550st.
- Vindbrädor, takfot, Spik 60mm eller trällskruv 4,2x55mm

Övrigt



- Fönster- och dörrfoder: trällskruv 4,2x55mm eller spik 60mm
- Konsoler till lavar, fönsterlist, Träskruv 4,5x60mm
- Träkilar till bastudörr
- Ventiler beroende på val av aggregat

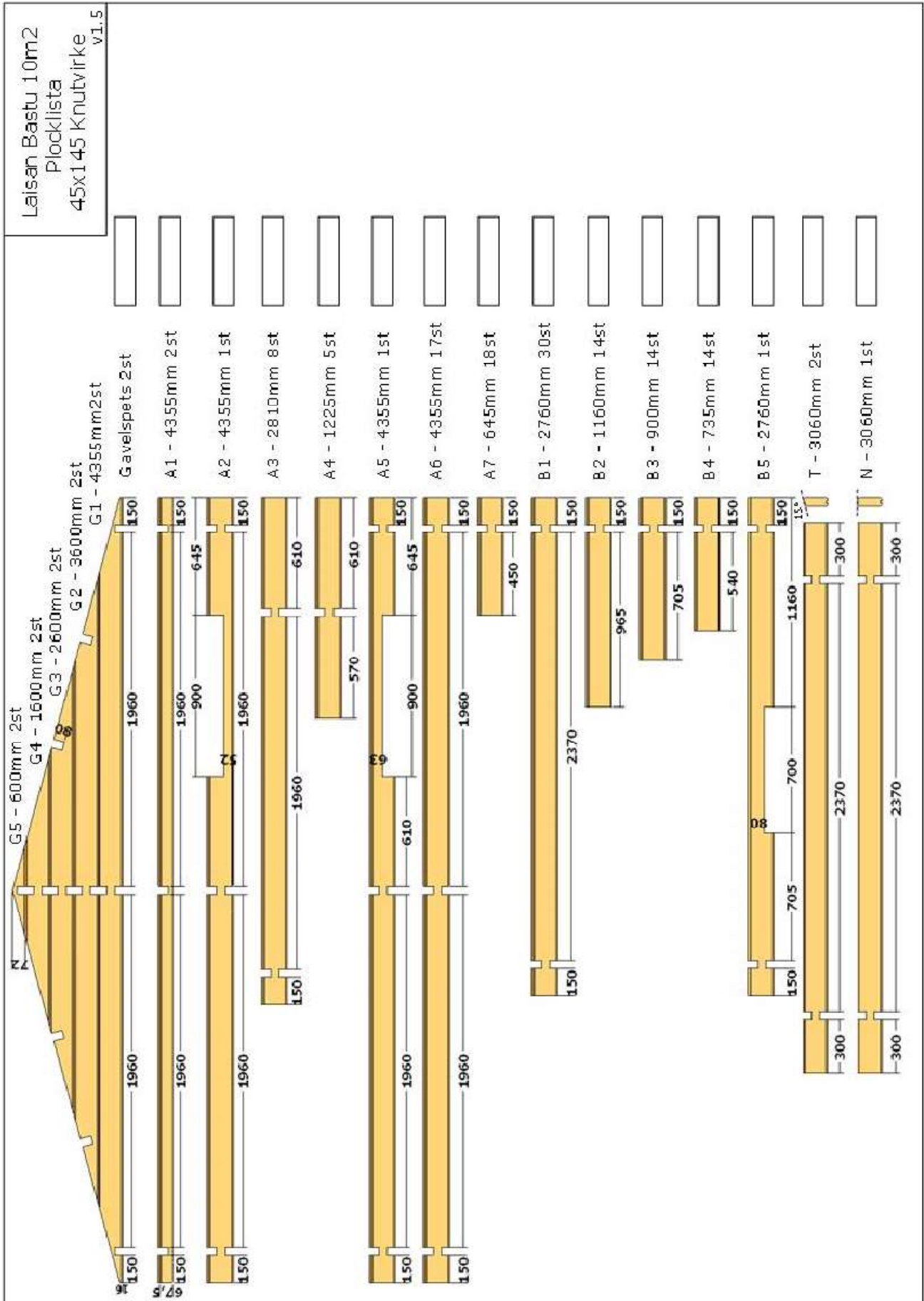

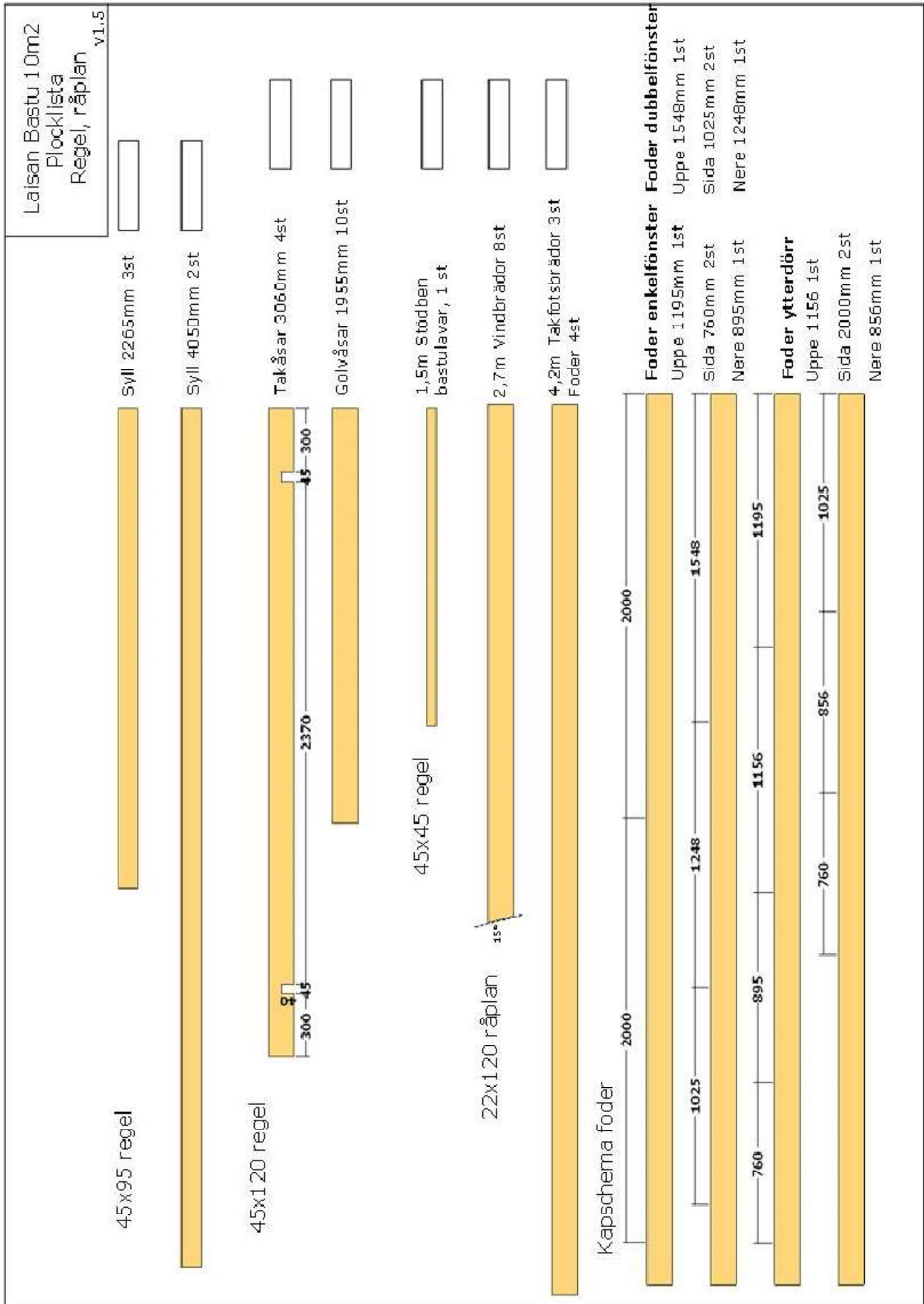
Innehåll i paketen











Laisan Bastu : 10m2
Plack/Lista
Golv, list, dörr, fönster
v.1.5

20x113/135 Golv/Tak  ca 27m2, fallande längd, ändsporr/tat, inplastat i buntar 

Golvlist 10x70mm  3,9m, 4st 

Fönsterlist 30x56mm  1,5m, 2st 

Dörrlist 30x27mm  4,8m, 2st 

22x120mm  Tröskel bastudörr, L=700mm 1st 

Kapschema, dörrlist



890 — 1926 — 1926 — 1926 — 1926

690 — 1956 — 1956 — 1956 — 1956

Ytterdörr, Sidor : 926mm, uppe 890mm

Bastudörr, Sidor: 1956mm, uppe 690mm

Kapschema, fönsterlist:

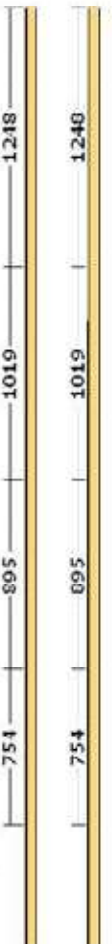

754 — 895 — 1019 — 1019 — 1248

754 — 895 — 1019 — 1019 — 1240

Enkelfönster, Sidor: 754mm, uppe/nera 895mm

Dubbelfönster, Sidor : 1019mm, uppe/nera 1248mm

Dörrar, fönster

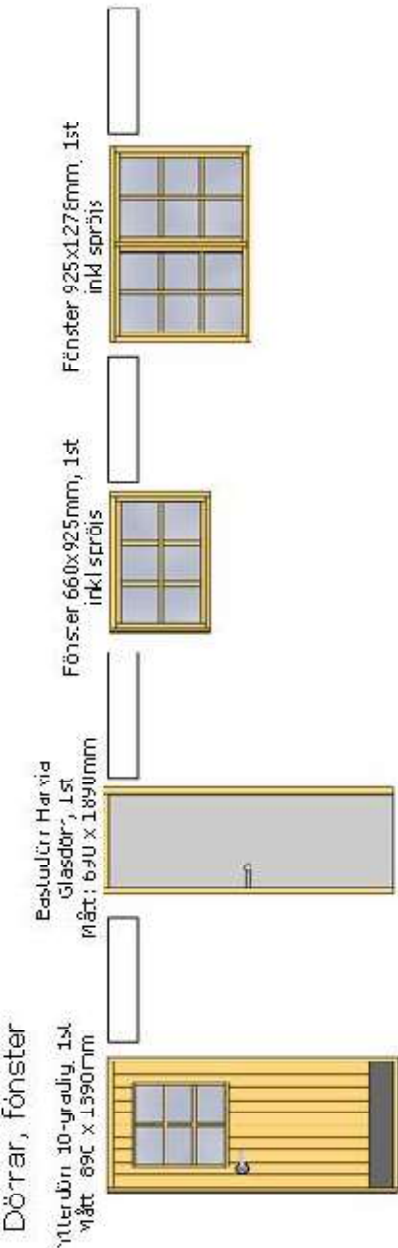

Ytterdörr 10-gradig, 1st
Mått: 890 x 1990mm

Bastudörr Harvia
Glasdörr, 1st
Mått: 690 x 1890mm

Fönster 660x925mm, 1st
inkl spröjs

Fönster 925x1276mm, 1st
inkl spröjs

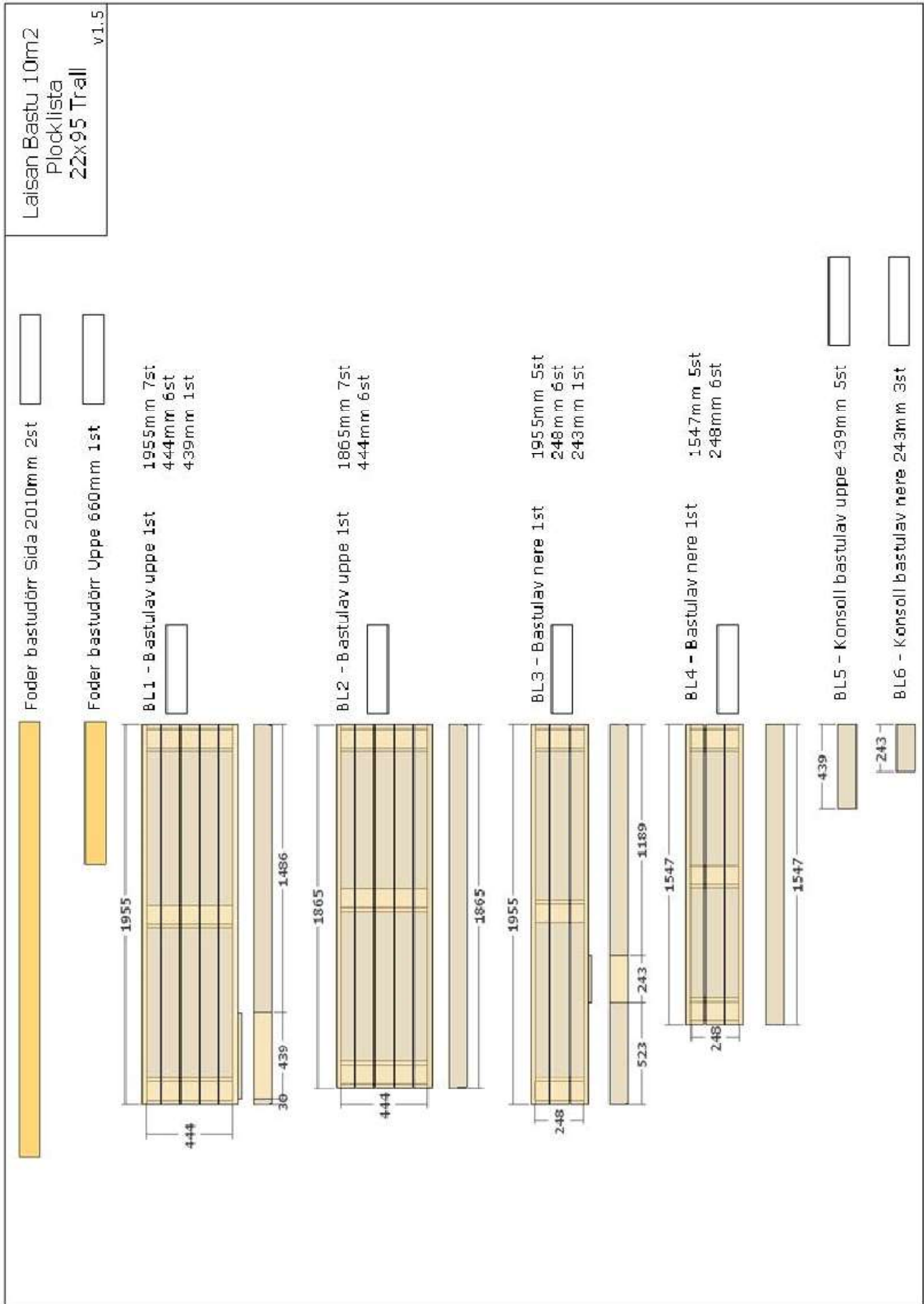

Montering

Stomme

Placera ut grundstenar enligt plintritningen.

Öppna upp paketen och sortera upp materialet.

Lägg ut syllen enligt bilden. Kontrollmät diagonalen för att se att vinklarna är rätt.

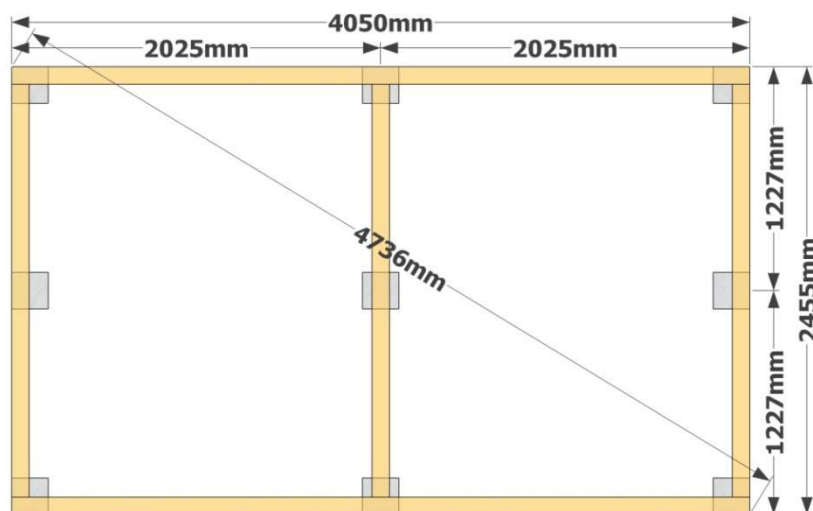

Man kan om man vill skruva 1st tex 40x120/140mm hållplattor i varje hörn för att binda ihop syllen. Tänk då på att lämna utrymme (45mm) för väggen i utkanten på syllen.

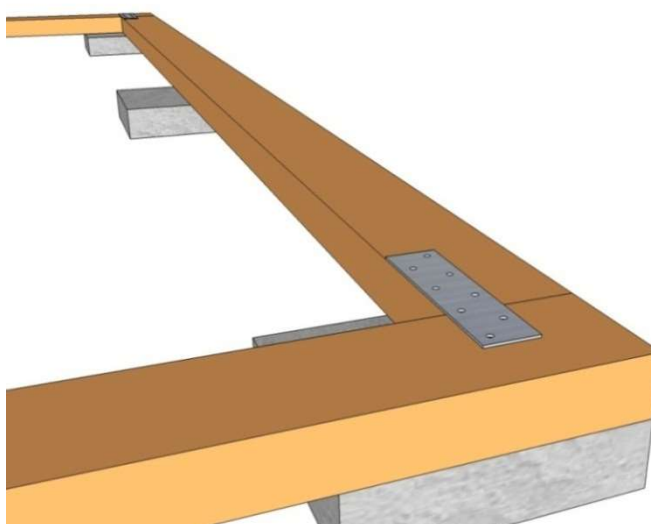

Lägg ihop första väggvarvet på syllen. Ytterväggen ska ligga ca 2-3mm utanför syllen runt om.

Skruva fast första väggvarvet i syllen med träskruv 5,0x100mm. Skruva snett inifrån genom väggbrädorna. Halvbrädorna A1 kan man skruva rakt uppifrån bredvid sponten.

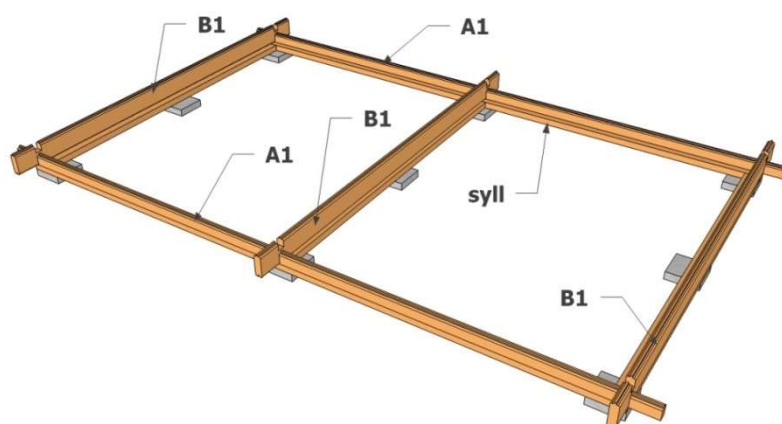

Slå ihop varv efter varv enligt bilderna nedan. Använd medföljande slagklossar. Slå aldrig direkt på en bräda.

Framsida

Kan spegelvändas om man vill byta plats på bastudel och omklädning.

Observera!! att A2 och A5 har rätt mått på urtagen.

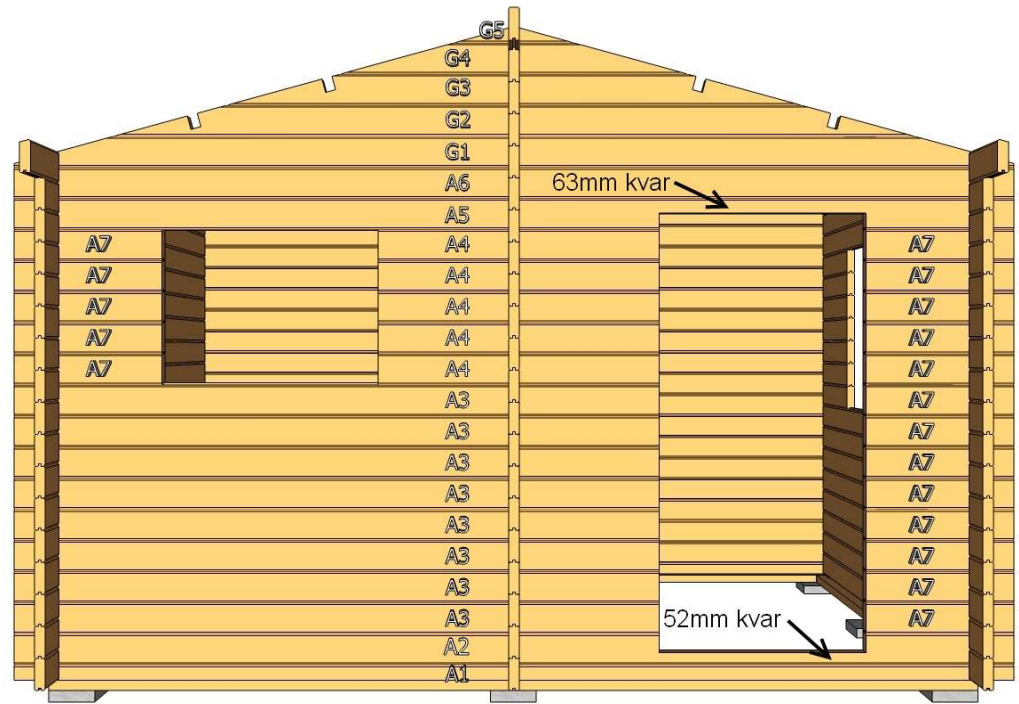

Högersida

Observera!! att T – brädans snedklyvning blir enligt lutningen på gavelpetsen.

Vill man byta placering på bastudel och omklädning så kan fönstret placeras på motsatta kortväggen.

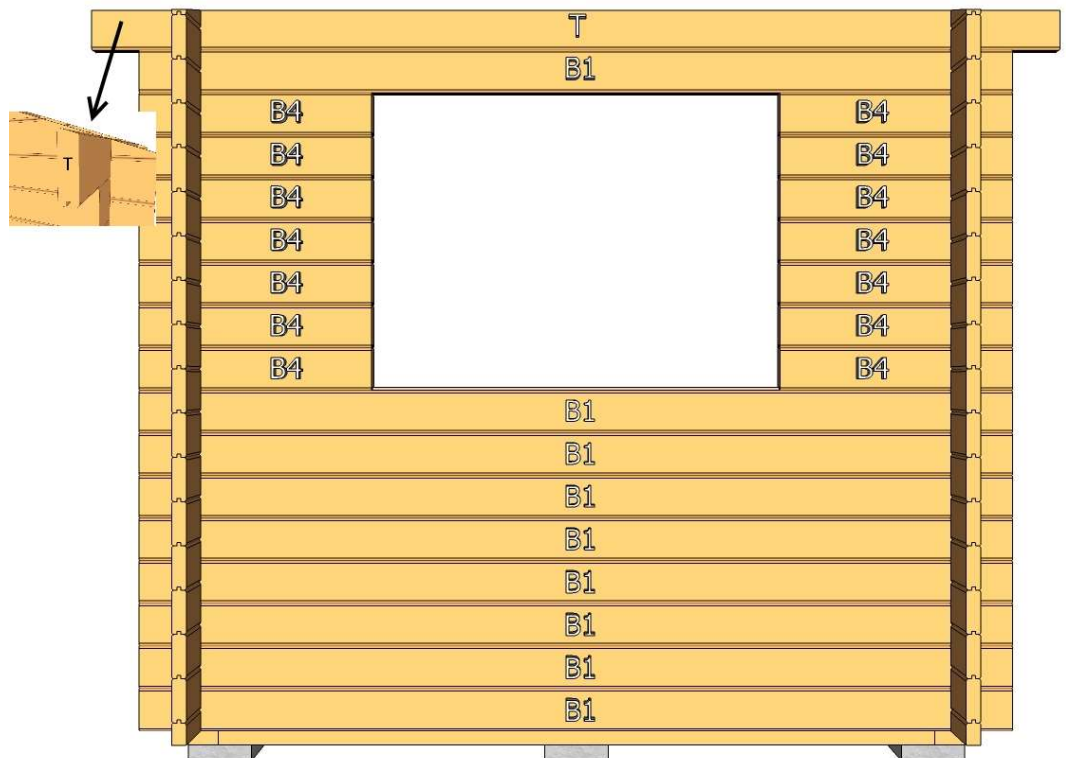

Baksida

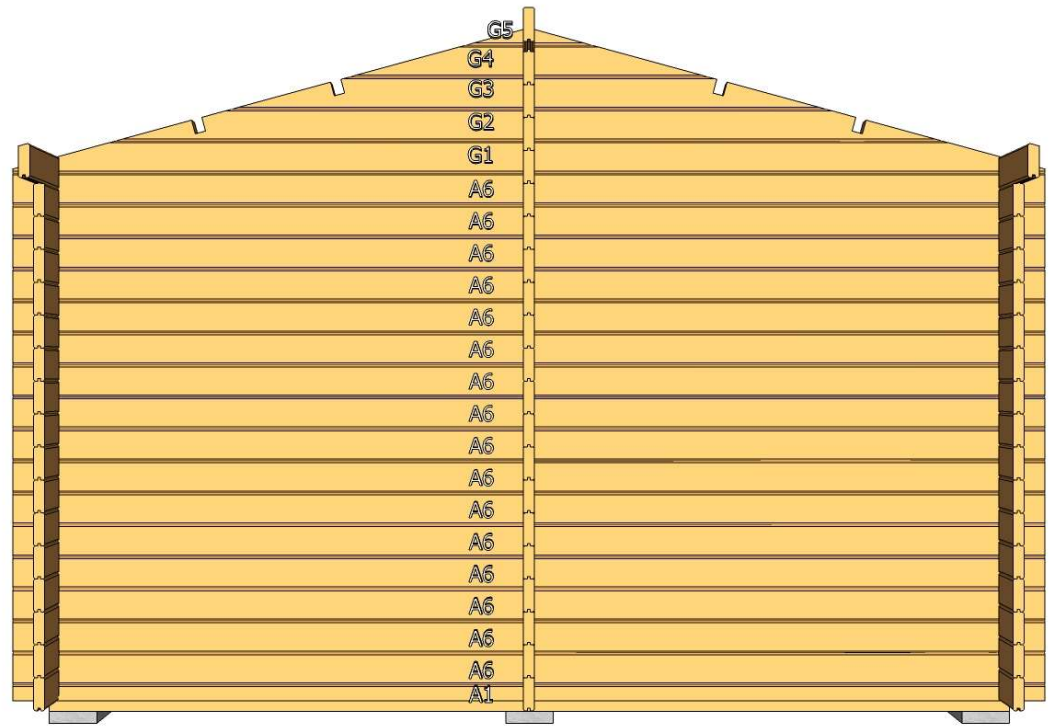

Vänstersida

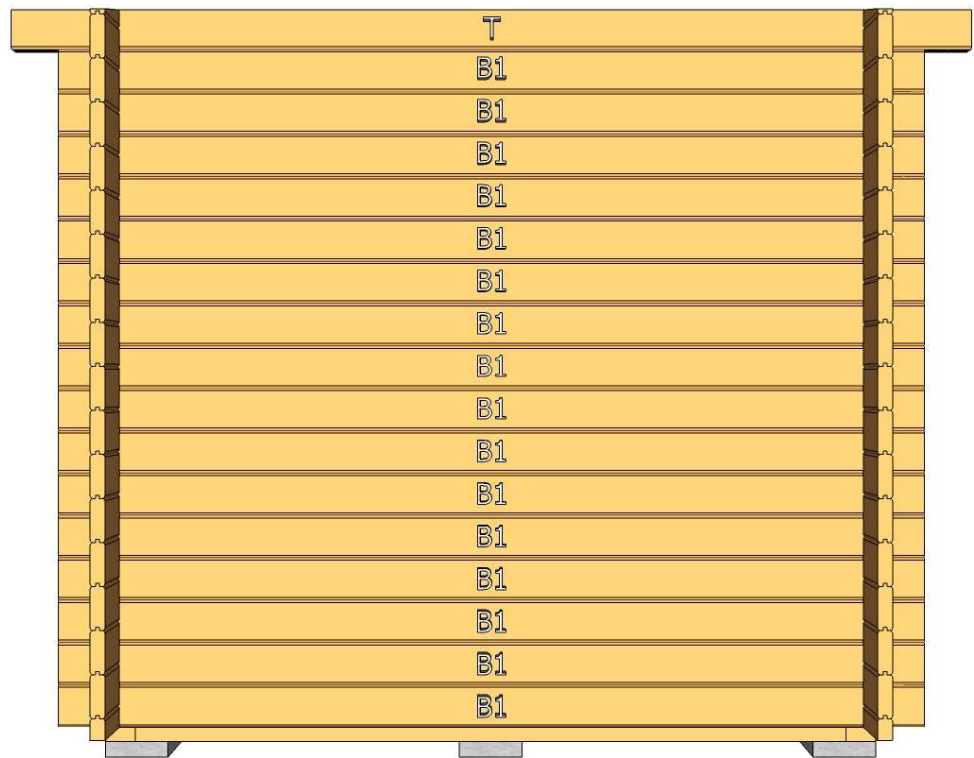

Tak

Spika takbrädorna på takåsarna. Vänd brädorna med finsidan inåt.

Skarva brädorna fallande och undvik att få skarvar bredvid varandra. Ett tips när man monterar taket är att ta en takfotsbräda och fästa den med ena långsidan mot centrum på nocken.

Tillkapning av takbrädorna sker efter montering.



Taket skall sticka ut 22mm utanför kortändan på takåsarna.

Montera halva taket färdigt.

Sista våden kan behöva klyvas till för att passa.

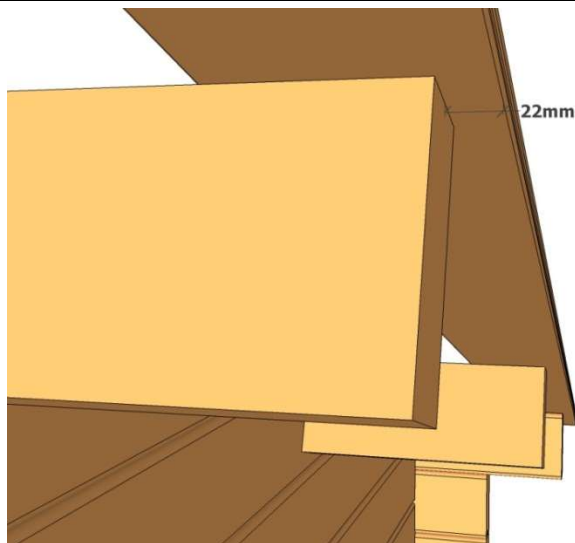

Ta bort mothållbrädan i nocken när ena halvan av taket är klart. Montera resten av taket.



Mät ut ett takutstick på 30cm från ytterväggen och såga.

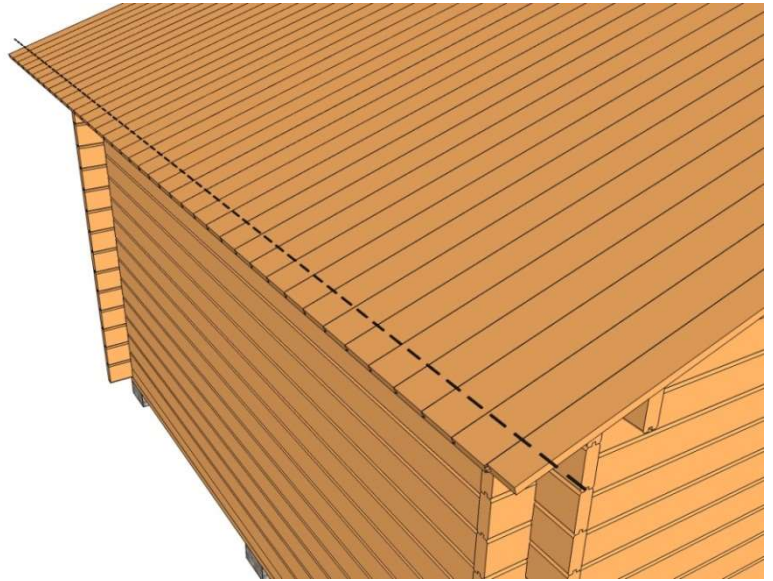

Vindbrädor

Montera de 2 nedre vindskivorna på varje gavel.

Dessa ska ligga under de utstickande takbrädorna.

Styr de snedkapade ändarna mot varandra i nocken och skruva fast vindbrädorna.

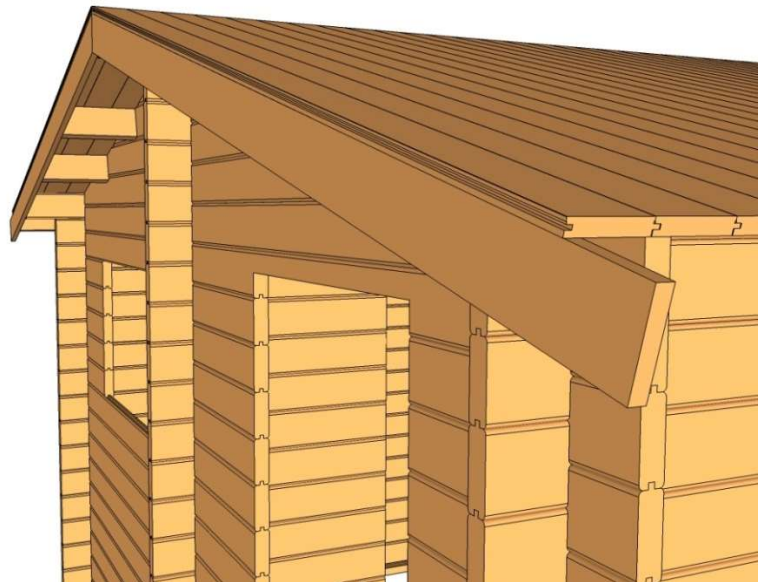

Skruva fast de övre vindbrädorna. Förskjut vindbrädan ca 5cm uppåt.

Förskjutningen kan väljas efter egen smak, eller beroende på kommande takbeklädning.

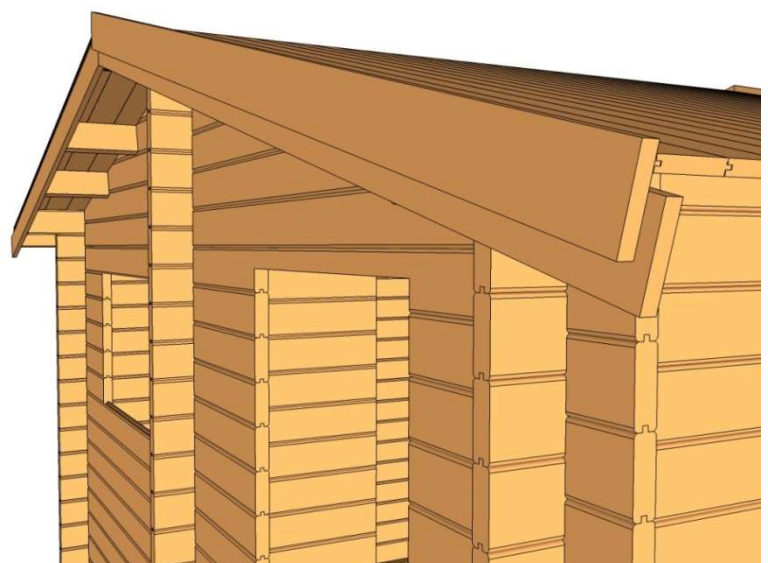

Takfotsbrädor

Kapa till takfotsbrädorna ur 3st 4,2m Råplan.

Kapa 2st full längd - 3105mm och använd dessa till yttre takfotsbrädor

Använd de resterande bitarna till inre takfotsbrädor.

Montera inre takfotsbrädorna i underkant längst ut i takbrädorna. Dessa måste skarvas.

Skruva/spika genom undre vindbrädan och uppifrån genom takbrädorna.

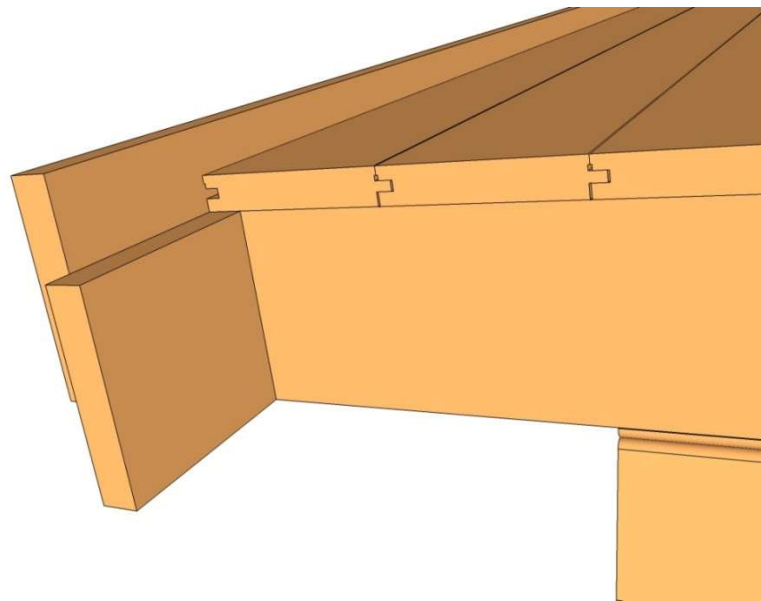
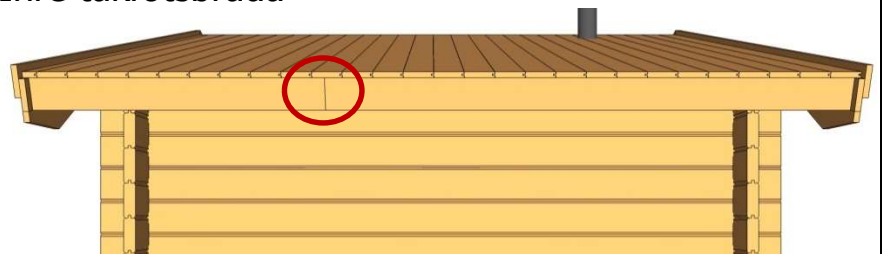
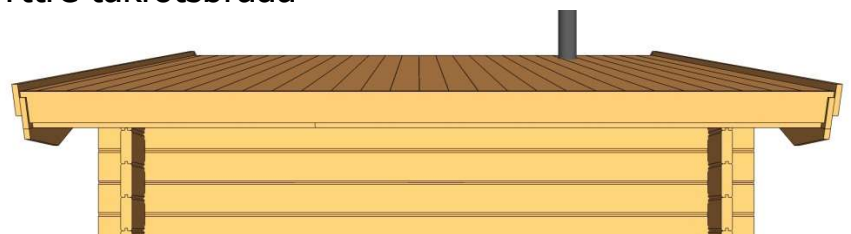
**Inre takfotsbräda****Yttre takfotsbräda**

Kapa ur och montera den övre takfotsbrädan enligt bilden

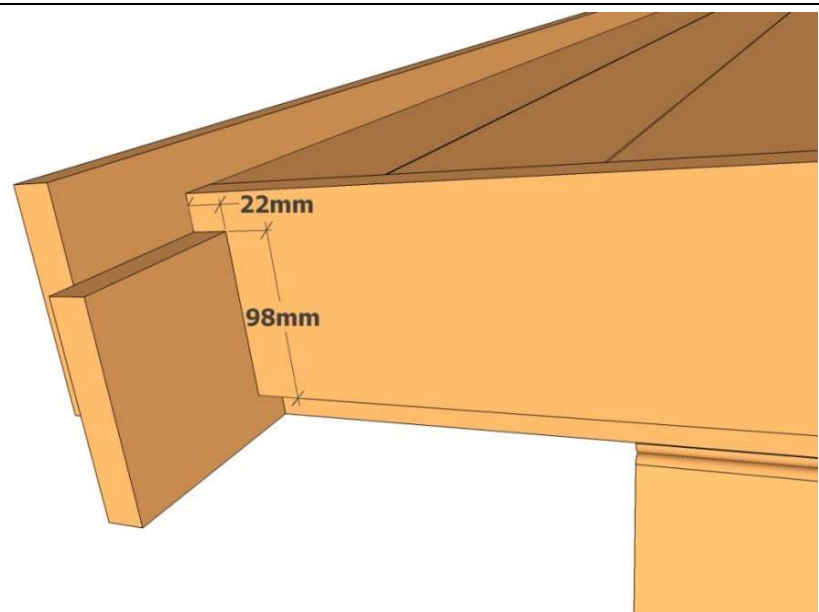

Lämna önskat utstick på vindbräderna från takfotsbräderna och såga.

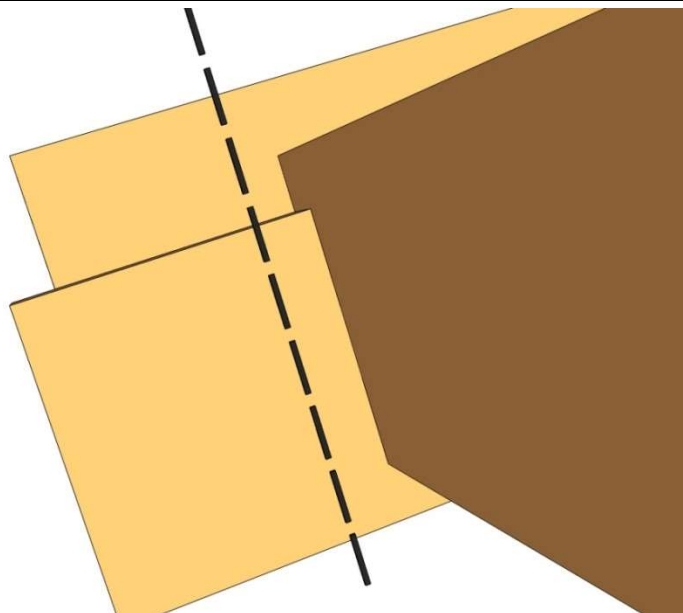

Golv , Dörr, Fönster

Montera golvåsarna som bilden visar. Dra in golvåsen under dörren ca 20mm från innerväggen. Vill man isolera så monteras golvåsarna c/c 600mm.

Skråspika eller skruva åsarna snett ner i syllan med 2st spik/skruv i varje ände.



Ytterdörr

Kapa innerlisten till dörrarna enligt kapschemat på plocklistan. Montera listen på dörrkarmarna enligt bilden. Listen ska sitta 45mm in från ytterkant på karmen.
Listen på bastudörren sticker ut ca 30mm nertill. Kapa även ytterfodren enligt schemat på plocklistan.

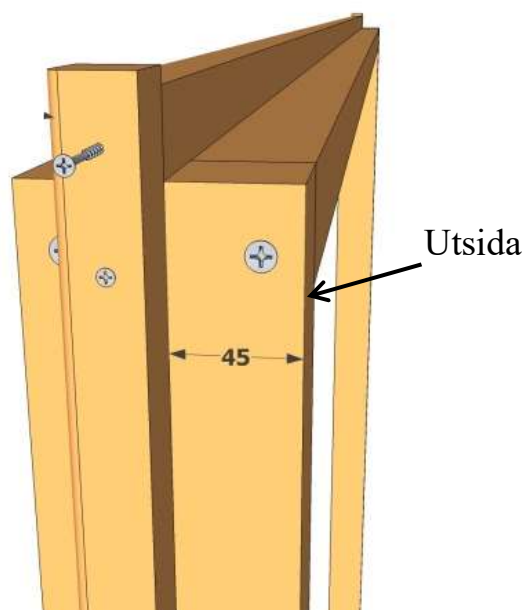

OBS! Montera dörren före golvet läggs.

Styr in dörren inifrån med den dörrlisten mot innerväggen.

Montera sedan ytterfodret enligt bilden nedanför.

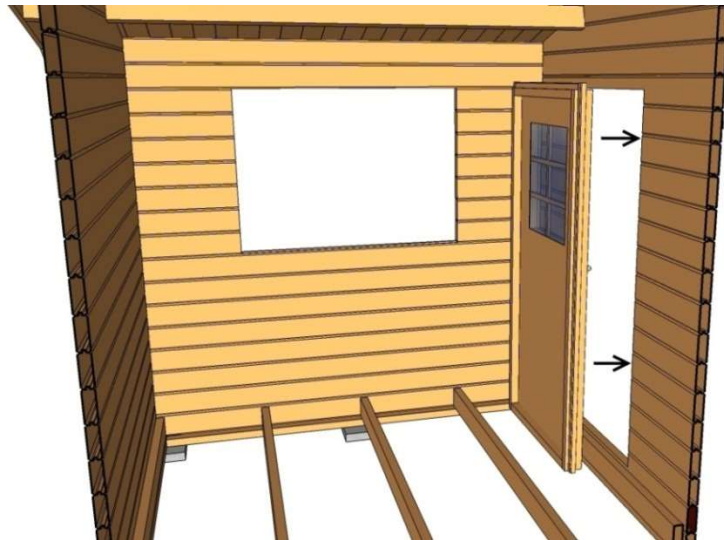

Montera innerlist på fönster enligt bilden

Skär bort sponten under fönstren och montera dessa på samma sätt som dörren.

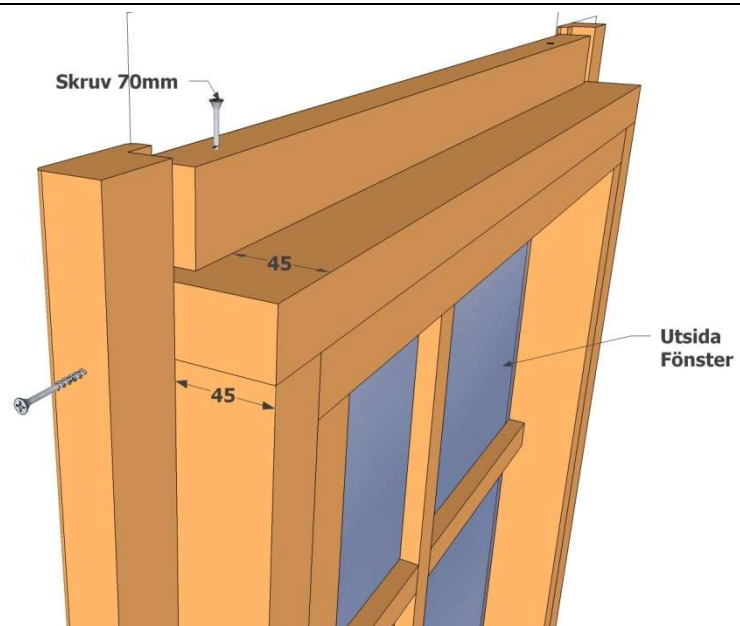

Montera fodren enligt bilden. De ska vara ca 15mm in från ytterkant på karmen runt om.

Skruva/spika endast i karmen. EJ i väggen.

Trallskruv 4,2x55mm rekommenderas.



Lägg golvet. Det är ändspontat och kan skarvas fallande för att minimera spill.

Lämna ca 12-14mm mot väggarna på långsidan av golvet.

Lämna ca 5mm mot vägg på kortsidan av golvbrädorna.

Brädorna mot ytterdörren kan styras tätt mot tröskeln.

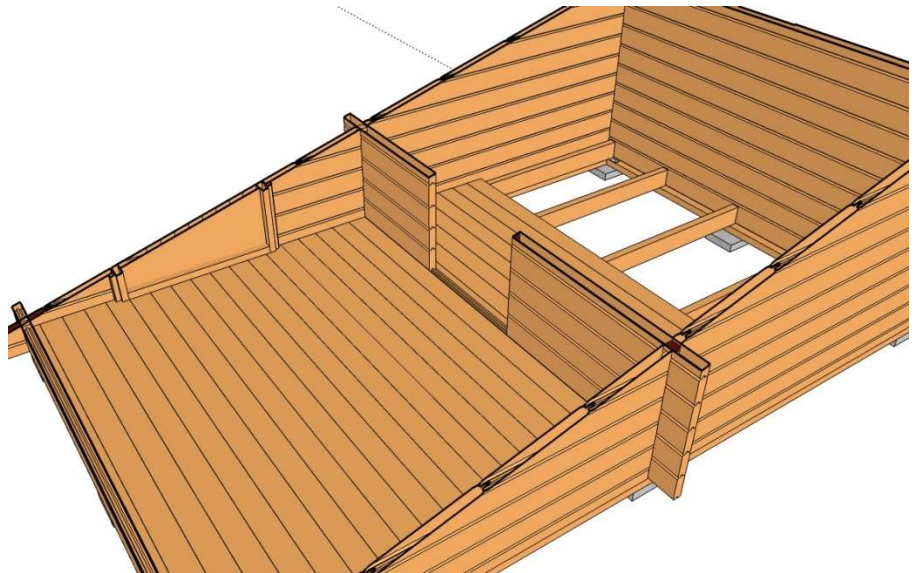

Bastudörr

Skär bort sponten under bastudörren.

Ta bort den tillfälliga tröskeln under karmen.

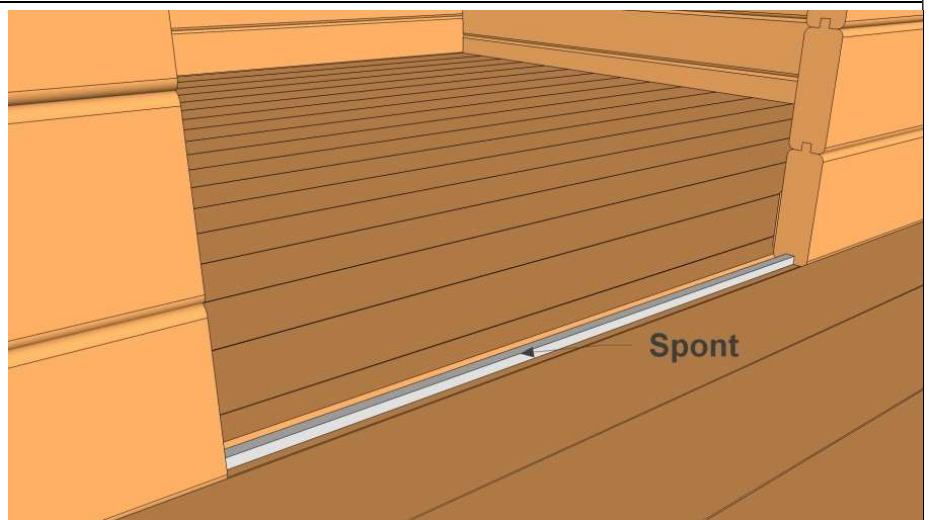

Bilden visar inifrån bastudelen.

Ställ dörren med innerlisten mot golvet. Underkant på karmen ska då vara ca 30mm ovanför golvet

Såga till tröskeln och skruva den i knutbrädan mellan golven.

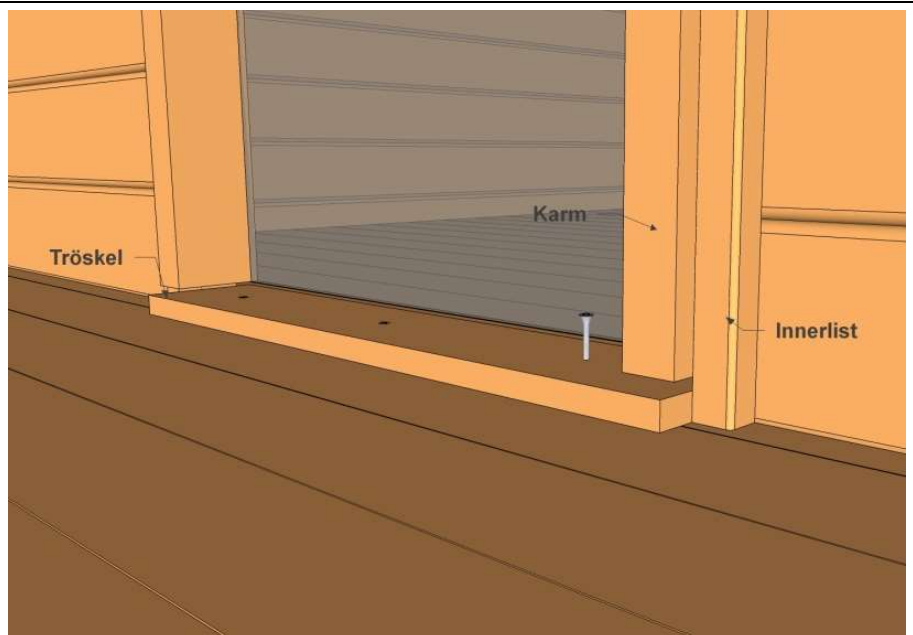

Använd kilar för att centrera dörren i dörröppningen.

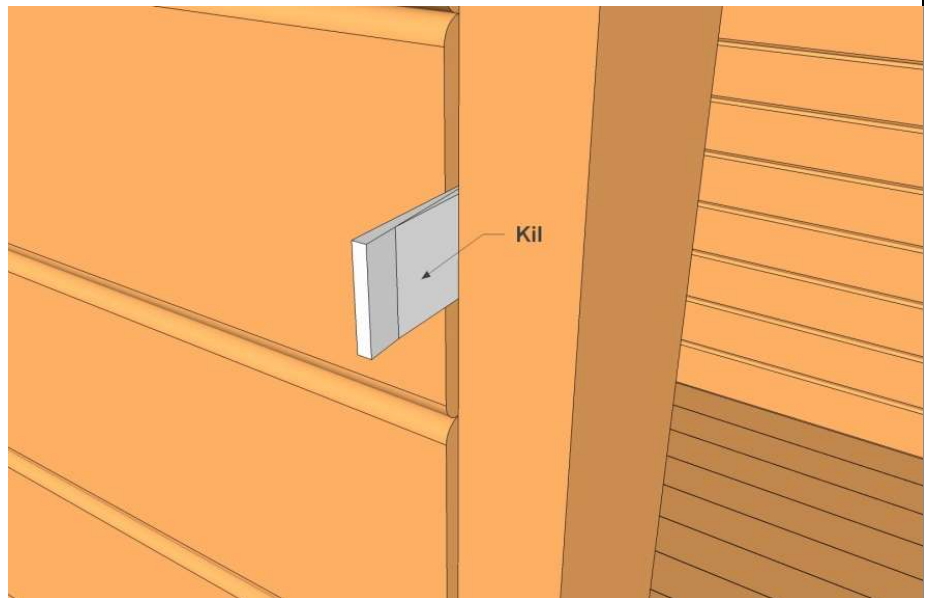

Justera till dörren så att springan mellan glaset och karmen blir lika stor runt hela dörren.

Skruva karmen i nedersta väggbrädan.

Såga av kilarna vid behov.



Montera foder.
Skruva i karm och vägg i nedre väggbrädan. Skruva sedan endast i karmen.

Montera sedan golvlisten.



BASTULAVAR

Översiktsbild över konsoler för bastulavar.

Använd rejäla skruvar till konsolerna t.ex. 3st 4,5x60mm träskruv eller liknande på varje konsol.

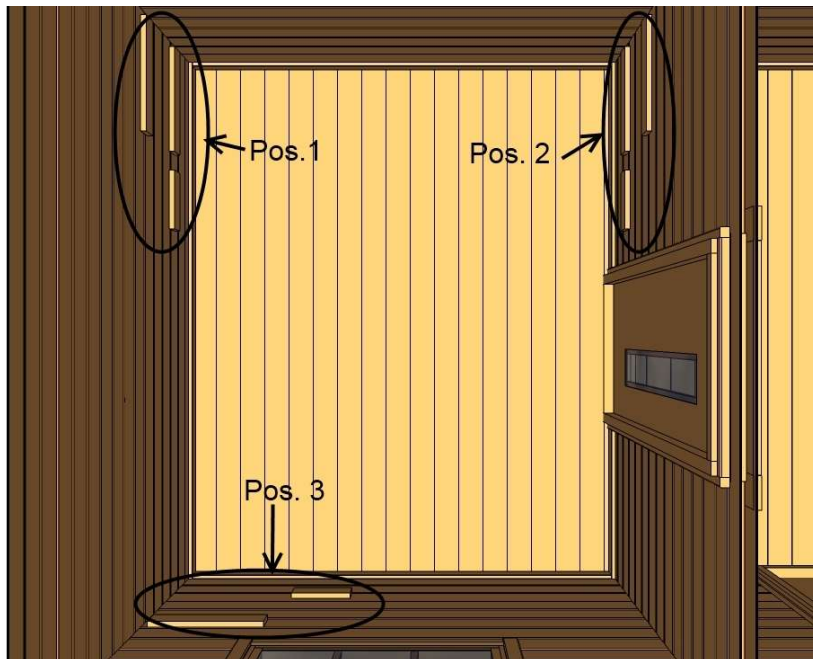

Pos 1 och 2.
Montera BL5 och BL6 enligt bilden.

Skruva ordentligt så de sitter stadigt.

BL5 som sitter nere medför att man kan flytta ner den övre bastulaven om man vill ha en liggplats i bastun.

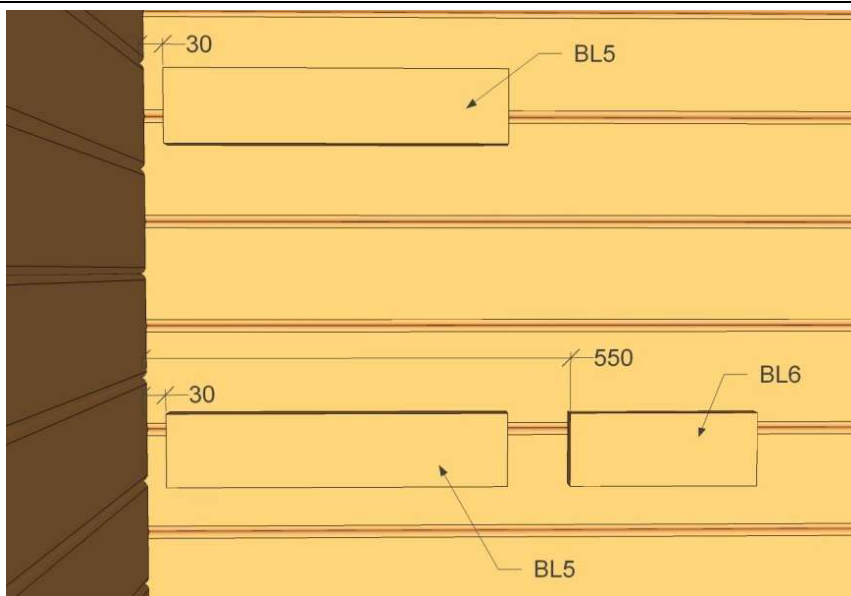

Pos. 3
Montera BL5 och BL6 enligt bilden.

Lämplig höjd från golvet är ca 90cm för de övre och ca 45cm för de undre konsolerna.

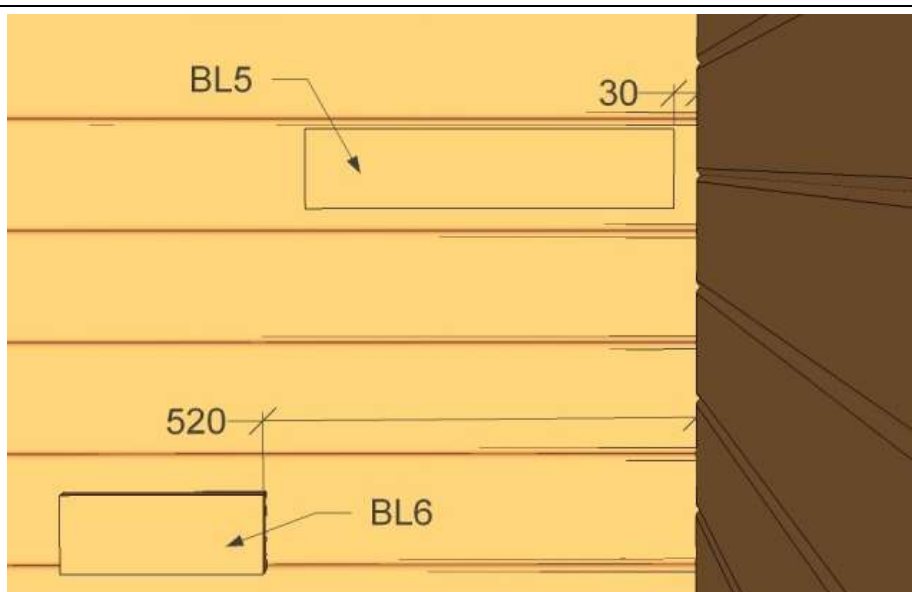

Lägg dit lavarna som bilden visar. De kan ligga lösa men kan skruvas i konsolerna om man vill.

Lämpligt bastuaggregat monteras i hörnet mellan fönster och bastudörr.

Montera ventiler som anpassas efter val av aggregat.

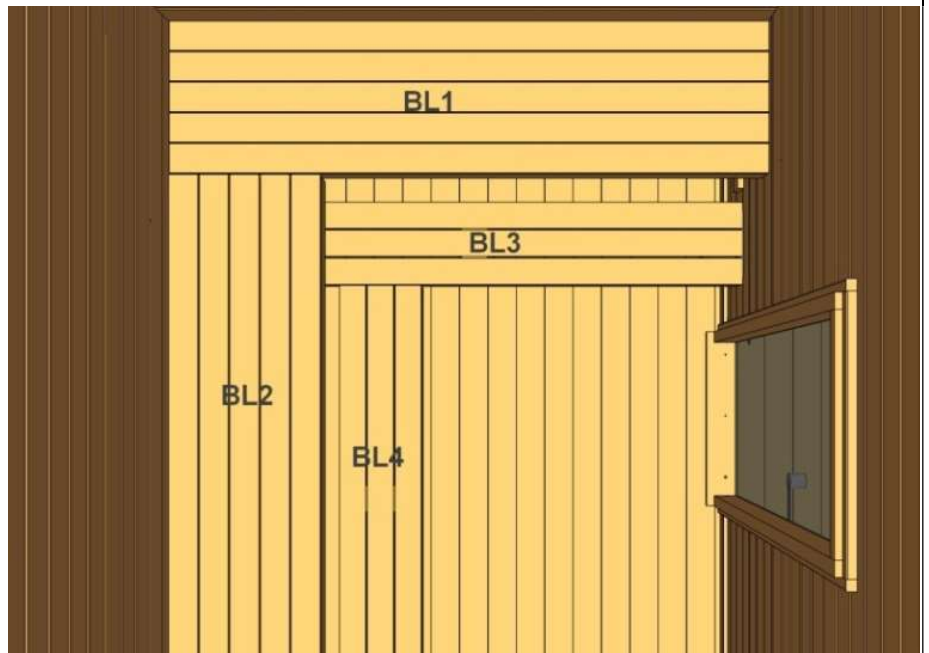

Montera stödbenen

Dessa kapas ur medföljande 45x45mm regel.

Bilden visar ett förslag på placeringen av stödbenen.

